

# **POOLEX**

## **JETLINE PREMIUM FI**

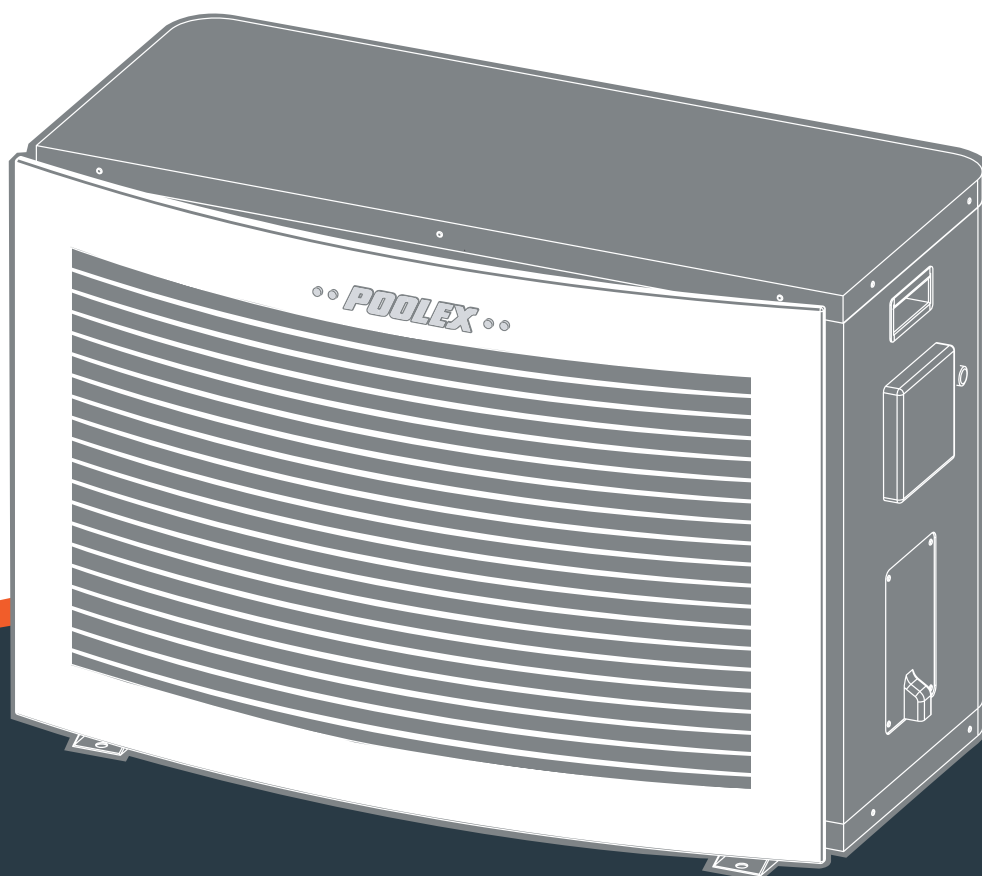

### **MANUEL D'INSTALLATION ET D'UTILISATION**

de votre pompe à chaleur

### **Version 155tri et 210tri uniquement**

# Avertissements



**Cette pompe à chaleur contient un Gaz frigorigène R32 inflammable.**

**Toute intervention sur le circuit frigorigène est interdite sans une habilitation en cours de validité.**

Avant toute intervention sur le circuit frigorigène, les précautions suivantes sont nécessaires pour un travail en toute sécurité.

## **1. Procédure de travail**

Les travaux doivent être effectués selon une procédure contrôlée, de manière à minimiser les risques de présence de gaz ou de vapeurs inflammables pendant l'exécution des travaux.

## **2. Zone de travail générale**

L'ensemble des personnes se trouvant dans la zone doivent être informées de la nature des travaux en cours. Évitez d'intervenir dans une zone confinée. La zone autour de l'espace de travail doit être divisée, sécurisée et une attention particulière doit être portée aux sources de flamme ou de chaleur à proximité.

## **3. Vérification de la présence de réfrigérant**

La zone doit être vérifiée avec un détecteur de réfrigérant approprié avant et pendant le travail, afin de s'assurer de l'absence de gaz potentiellement inflammable. Assurez-vous que l'équipement de détection des fuites utilisé convient aux réfrigérants inflammables, c'est-à-dire qu'il ne produit pas d'étincelles, est correctement scellé ou présente une sécurité interne.

## **4. Présence d'extincteur**

Si des travaux à chaud doivent être effectués sur l'équipement de réfrigération ou sur toute pièce associée, un équipement d'extinction d'incendie approprié doit être disponible. Installez un extincteur à poudre sèche ou à CO2 près de la zone de travail.

## **5. Aucune source de flamme, de chaleur ou d'étincelle**

Il est totalement interdit d'utiliser une source de chaleur, de flamme ou d'étincelle à proximité directe d'une ou plusieurs pièces ou tuyauteries contenant ou ayant contenu un réfrigérant inflammable. Toutes les sources d'étincelle, y compris le tabagisme, doivent être suffisamment éloignées du lieu d'installation, de réparation, d'enlèvement et de mise au rebut, au cours desquelles un réfrigérant inflammable peut éventuellement être rejeté dans l'espace environnant. Avant le début des travaux, il convient de contrôler l'environnement du matériel afin de s'assurer qu'il n'y a aucun risque d'inflammabilité. Les panneaux «Interdiction de fumer» doivent être affichés.

## **6. Zone ventilée**

Assurez-vous que la zone est à l'air libre ou qu'elle est correctement ventilée avant d'intervenir dans le système ou d'effectuer des travaux à chaud. Une certaine ventilation doit être maintenue pendant la durée des travaux.

## **7. Contrôles des équipements de réfrigération**

Lorsque des composants électriques sont remplacés, ils doivent être adaptés à l'usage prévu et aux spécifications appropriées. Seules les pièces du fabricant peuvent être utilisées. En cas de doute, consultez le service technique du fabricant.

Les contrôles suivants doivent être appliqués aux installations utilisant des réfrigérants inflammables:

- La taille de la charge est conforme à la taille de la pièce dans laquelle les pièces contenant le réfrigérant sont installées;
- Les ventilations et les bouches d'aération fonctionnent correctement et ne sont pas obstruées;
- Si un circuit de réfrigération indirect est utilisé, le circuit secondaire doit être vérifié également.
- Le marquage sur l'équipement reste visible et lisible. Les marques et signes illisibles doivent être corrigés;
- Les tuyaux ou composants de réfrigération sont installés dans une position où ils ne risquent pas d'être exposés à une substance susceptible de corroder les composants contenant du fluide frigorigène

## **8. Vérifications des appareils électriques**

La réparation et la maintenance des composants électriques doivent inclure les contrôles de sécurité initiaux et les procédures d'inspection des composants. S'il existe un défaut susceptible de compromettre la sécurité, aucune alimentation électrique ne doit être connectée au circuit jusqu'à ce que le problème soit résolu.

Les contrôles de sécurité initiaux doivent inclure:

- Que les condensateurs soient déchargés: ceci doit être fait de manière sûre pour éviter la possibilité d'étincelles;
- Qu'aucun composant électrique ni câblage ne sont exposés lors du chargement, de la récupération ou de la purge du système de gaz réfrigérant;
- Qu'il existe une continuité de la mise à la terre.

# Remerciements

*Cher client,*

*Nous vous remercions pour votre achat et pour la confiance que vous accordez à nos produits.*

*Nos produits sont le résultat d'années de recherche dans le domaine de la conception et de la production de pompe à chaleur pour piscine. Notre ambition, vous fournir un produit de qualité aux performances hors normes.*

*Nous avons réalisé ce manuel avec le plus grand soin afin que vous puissiez tirer le meilleur de votre pompe à chaleur Poolex.*

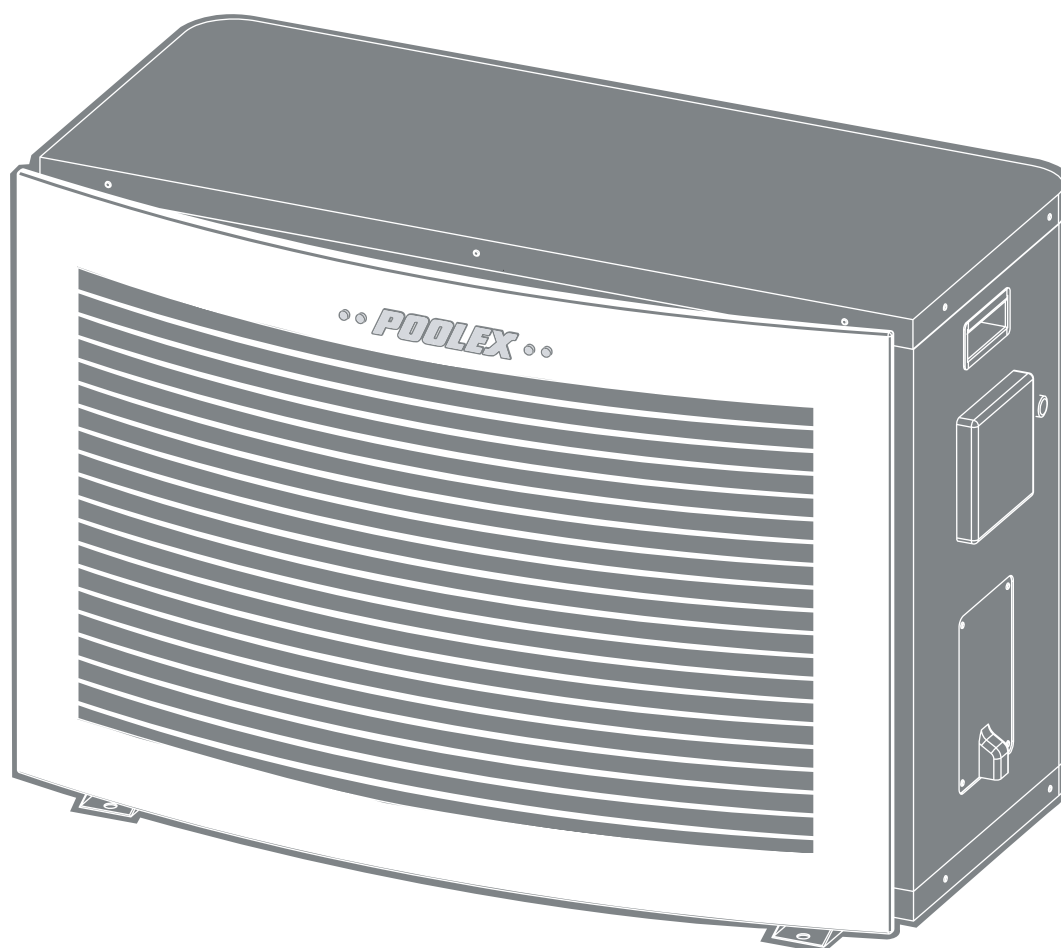



# À LIRE ATTENTIVEMENT



**Ces instructions d'installation font partie intégrante du produit.  
Elles doivent être remises à l'installateur et conservées par l'utilisateur.**

**En cas de perte du manuel, veuillez vous référer au site :**

**[www.poolex.fr](http://www.poolex.fr)**

Les indications et avertissements contenus dans le présent manuel doivent être lus avec attention et compris car ils fournissent d'importantes informations concernant la manipulation et le fonctionnement de la pompe à chaleur en toute sécurité. **Conservez ce manuel dans un endroit accessible afin de faciliter les futures consultations.**

**L'installation doit être effectuée par un professionnel qualifié** conformément aux réglementations en vigueur et aux instructions du fabricant. Une erreur d'installation peut entraîner des blessures physiques aux personnes ou aux animaux ainsi que des dommages mécaniques pour lesquels le fabricant ne peut en aucun cas être tenu responsable.

**Après avoir déballé la pompe à chaleur, veuillez vérifier le contenu afin de signaler tout dommage éventuel.**

Avant de brancher la pompe à chaleur, assurez-vous que les données fournies par ce manuel sont compatibles avec les conditions d'installation réelles et ne dépassent pas les limites maximales autorisées pour le produit en question.

**En cas de défaut et/ou de dysfonctionnement de la pompe à chaleur, l'alimentation électrique doit être coupée** et aucune tentative de réparation de la panne ne doit être entreprise.

Les travaux de réparation ne doivent être effectués que par un service d'assistance technique agréé en utilisant des pièces détachées originales. Le non-respect des clauses précitées peut avoir une influence négative sur le fonctionnement en toute sécurité de la pompe à chaleur.

Pour garantir l'efficacité et le bon fonctionnement de la pompe à chaleur, il est important de veiller à ce qu'elle soit régulièrement entretenue conformément aux instructions fournies.

Dans le cas où la pompe à chaleur est vendue ou cédée, veuillez toujours à ce que toute la documentation technique soit transmise avec le matériel au nouveau propriétaire.

Cette pompe à chaleur est exclusivement conçue pour chauffer une piscine. Toutes les autres utilisations doivent être considérées comme inappropriées, incorrectes, voire dangereuses.

Toutes les responsabilités contractuelles ou extra contractuelles du fabricant / distributeur seront considérées comme nulles et non avenues pour les dommages causés par des erreurs d'installation ou de fonctionnement, ou pour cause de non-respect des instructions fournies par ce manuel ou des normes d'installation en vigueur pour l'équipement, objet du présent document.

# Sommaire

<b>1. Généralité</b>	<b>6</b>
1.1 Conditions générales de livraison	6
1.2 Consignes de sécurité	6
1.3 Traitement des eaux	7
<b>2. Description</b>	<b>8</b>
2.1 Contenu du colis	8
2.2 Caractéristiques générales	8
2.3 Caractéristiques techniques	9
2.4 Dimensions de l'appareil	10
2.5 Vue éclatée	11
<b>3. Installation</b>	<b>12</b>
3.1 Prérequis	12
3.2 Emplacement	12
3.3 Schéma classique d'installation	13
3.4 Raccordement du kit d'évacuation des condensats	13
3.5 Installation de l'appareil sur les supports silencieux	13
3.6 Raccordement hydraulique	14
3.7 Installation électrique	16
3.8 Raccordement électrique	17
<b>4. Utilisation</b>	<b>18</b>
4.1 Télécommande filaire	18
4.2 Mise en route et verrouillage	19
4.3 Modes de fonctionnement	19
4.4 Technologie LED intelligente	19
4.5 Choix du mode de fonctionnement	20
4.6 Réglage de la température de consigne	20
4.7 Réglage de l'horloge	21
4.8 Réglage de la synchronisation On/Off	21
4.9 Activation / désactivation des groupes On/Off	22
4.10 Paramètres principaux	22
4.11 Valeurs d'état	23
<b>5. Mise en service</b>	<b>24</b>
5.1 Mise en service	24
5.2 Asservissement d'une pompe de circulation	24
5.3 Utilisation du manomètre	25
5.4 Protection antigel	25
<b>6. Maintenance et entretien</b>	<b>26</b>
6.1 Maintenance et entretien	26
6.2 Hivernage	26
<b>7. Dépannage</b>	<b>27</b>
7.1 Pannes et anomalies	27
7.2 Paramètres des valeurs d'état avancées	27
7.3 Liste des anomalies	28
<b>8. Recyclage</b>	<b>29</b>
8.1 Recyclage de la pompe à chaleur	29
<b>9. Garantie</b>	<b>30</b>
9.1 Conditions générales de garantie	30
<b>10. Annexes</b>	<b>31</b>
10.1 Schémas de câblage de la carte électronique	31

# 1. Généralité

## 1.1 Conditions générales de livraison

Tout matériel, même franco de port et d'emballage, voyage aux risques et périls de son destinataire.

La personne chargée de la réception de l'appareil doit effectuer un contrôle visuel pour constater tout dommage éventuel subi par la pompe à chaleur durant le transport (circuit frigorifique, carrosserie, armoire électrique, châssis). Celui-ci doit faire des réserves écrites sur le bordereau de livraison du transporteur s'il constate des dommages provoqués au cours du transport et les confirmer sous 48 heures par courrier recommandé au transporteur.



L'appareil doit toujours être stocké et transporté en position verticale sur une palette et dans l'emballage d'origine. Si l'appareil est entreposé ou transporté en position horizontale, attendez au moins 24 heures avant de le brancher.

## 1.2 Consignes de sécurité



**ATTENTION : Veuillez lire attentivement les consignes de sécurité avant d'utiliser l'appareil. Les consignes indiquées ci-après étant essentielles pour la sécurité, veuillez les respecter rigoureusement.**

### *Lors de l'installation et de l'entretien*

Seule une personne qualifiée peut prendre en main l'installation, la mise en marche, l'entretien et le dépannage, conformément au respect des normes actuelles.

Avant toutes interventions sur l'appareil (installation, mise en service, utilisation, entretien), la personne chargée de ces interventions devra connaître toutes les instructions présentées dans la notice d'installation de la pompe à chaleur ainsi que les éléments techniques du dossier.

N'installez en aucun cas l'appareil à proximité d'une source de chaleur, de matériaux combustibles, ou d'une bouche de reprise d'air de bâtiment.

Si l'installation n'est pas située dans un lieu avec accès réglementé, la grille de protection pour pompe à chaleur est obligatoire.

Ne pas marcher sur la tuyauterie pendant l'installation, le dépannage et la maintenance, sous peine de graves brûlures.

Avant toute intervention sur le circuit frigorifique, arrêter la pompe à chaleur et attendre quelques minutes avant la pose de capteurs de température ou de pressions, sous peine de graves brûlures.

Contrôler le niveau du fluide frigorigène lors de l'entretien de la pompe à chaleur.

Vérifier que les pressostats haute et basse pression sont raccordés correctement sur le circuit frigorifique et qu'ils coupent le circuit électrique en cas de déclenchement, durant le contrôle annuel d'étanchéité de l'appareil.

Vérifier qu'il n'y a pas de trace de corrosion ou de tache d'huile autour des composants frigorifiques.

# 1. Généralité

## ***Lors de l'utilisation***

Ne jamais toucher au ventilateur en état de marche sous peine de graves blessures.

Ne pas laisser la pompe à chaleur à la portée des enfants, sous peine de graves blessures causées par les ailettes de l'échangeur de chaleur.

Ne jamais mettre l'unité en état de marche en l'absence d'eau dans la piscine ou si la pompe de circulation est à l'arrêt.

Vérifier le débit d'eau tous les mois et nettoyer le filtre si nécessaire.

## ***Lors du nettoyage***

Couper l'alimentation électrique de l'appareil.

Fermer les vannes d'arrivée et de sortie d'eau.

Ne rien introduire dans les bouches d'entrée et de sortie d'air ou d'eau.

Ne pas rincer l'appareil à grande eau.

## ***Lors du dépannage***

Réaliser les interventions sur le circuit frigorifique selon les règles de sécurité en vigueur.

Faire réaliser l'intervention de brasage par un soudeur qualifié.

En cas de remplacement d'un composant frigorifique défectueux, utiliser uniquement des pièces certifiées par notre centre technique.

En cas de remplacement de tuyauterie, seul les tubes en cuivre conformes à la norme NF EN12735-1 peuvent être utilisés pour le dépannage.

Pour détecter les fuites, lors des tests sous pression :

Ne jamais utiliser d'oxygène ou air sec, risques d'incendie ou d'explosion.

Utiliser de l'azote déshydratée ou un mélange d'azote et de réfrigérant.

La pression du test coté basse et haute pression ne doit pas excéder 42 bars.

## **1.3 Traitement des eaux**

Les pompes à chaleur pour piscines Poolex peuvent être utilisées avec tous types de traitement de l'eau. Cependant, il est impératif que le système de traitement (pompes doseuses Cl, pH, Br et/ou électrolyseur) soit installé après la pompe à chaleur dans le circuit hydraulique.

**Pour éviter toute détérioration de la pompe à chaleur, le pH de l'eau doit être maintenu entre 6,9 et 8,0.**

# 2. Description

## 2.1 Contenu du colis

- ✓ La pompe à chaleur Poolex Jetline Premium FI
- ✓ 2 raccords hydrauliques entrée / sortie (50mm de diamètre)
- ✓ Câble de rallonge pour le tableau de la télécommande
- ✓ Ce manuel d'installation et d'utilisation
- ✓ Kit d'évacuation des condensats
- ✓ Housse d'hivernage
- ✓ 4 Patins anti-vibrations (visserie non fournie)

## 2.2 Caractéristiques générales

Une pompe à chaleur Poolex c'est avant tout :

- ▶ Un dispositif certifié CE et conforme à la directive européenne RoHS.
- ▶ Un haut rendement permettant d'économiser jusqu'à 80% d'énergie par rapport à un système de chauffage classique.
- ▶ Un fluide frigorigène écologique R32 propre et efficace.
- ▶ Un compresseur de grande marque, fiable et performant.
- ▶ Un large évaporateur en aluminium hydrophile pour une utilisation à basse température.
- ▶ Une télécommande intuitive, facile d'utilisation.
- ▶ Une conception silencieuse.
- ▶ Un double système antigel pour éviter les dommages dus au gel :
  - Un échangeur révolutionnaire intégrant un système antigel breveté,
  - Un système de veille intelligent pour préserver la tuyauterie et le liner sans vider le bassin en hiver.



# 2. Description

## 2.3 Caractéristiques techniques

		Poolex Jetline Premium FI	
Conditions de test		155 Tri	210 Tri
Air <sup>(1)</sup> 26°C Eau <sup>(2)</sup> 26°C MODE INVERTER	Puissance de chauffage (kW)	21.43~4.98	28.42~6.53
	Consommation (kW)	3.08~0.37	4.08~0.48
	<b>COP (Coeff. de performance)</b>	13.58~6.96	13.59~6.96
Air <sup>(1)</sup> 26°C Eau <sup>(2)</sup> 26°C MODE SILENCE	Puissance de chauffage (kW)	18.12~4.98	24.16~6.53
	Consommation (kW)	2.36~0.37	3.07~0.48
	<b>COP (Coeff. de performance)</b>	13.58~7.65	13.59~7.88
Air <sup>(1)</sup> 15°C Eau <sup>(2)</sup> 26°C MODE INVERTER	Puissance de chauffage (kW)	15.96~3.66	20.75~4.79
	Consommation (kW)	3.20~0.48	4.18~0.63
	<b>COP (Coeff. de performance)</b>	7.60~4.98	7.59~4.97
Air <sup>(1)</sup> 15°C Eau <sup>(2)</sup> 26°C MODE SILENCE	Puissance de chauffage (kW)	13.58~3.71	17.68~4.79
	Consommation (kW)	2.46~0.48	3.20~0.63
	<b>COP (Coeff. de performance)</b>	7.60~5.51	7.59~5.53
Air <sup>(1)</sup> 15°C Eau <sup>(2)</sup> 26°C MODE FIX	Puissance de chauffage (kW)	10,03	13.72
	Consommation (kW)	1,74	2.39
	<b>COP (Coeff. de performance)</b>	5,75	5.74
Air <sup>(1)</sup> 35°C Eau <sup>(2)</sup> 27°C	Puissance de refroidissement (kW)	11.07~2.86	14.58~3.66
	Consommation (kW)	3.11~0.44	4.04~0.55
	<b>EER (Coeff. de performance)</b>	6.57~3.56	6.63~3.61
Puissance max. (kW)		4,55	6,15
Intensité max. (A)		6,10	10,96
Alimentation		380~415V / 50Hz	
Protection		IPX4	
Plage de température de chauffage		8°C~40°C	
Plage de température de refroidissement		7°C~35°C	
Plage de température de fonctionnement		-15°C~43°C	
Dimensions de l'appareil L×P×H (mm)		1060*485*736	
Poids de l'appareil (kg)		63	79
Niveau de pression sonore à 1m (dBA) <sup>(3)</sup>		<41~<50	<42~<51
Niveau de pression sonore à 10m (dBA) <sup>(3)</sup>		<23~<31	<24~<33
Raccordement hydraulique (mm)		PVC 50mm	
Échangeur de chaleur		Cuve PVC et Serpentin Titane	
Débit d'eau max. (m³/h)		6,5	9
Marque de compresseur		Mitsubishi	
Type de compresseur		Twin Rotary	
Réfrigérant		R32	
Volume de réfrigérant		1.2	2
Perte de charge (mCE)		1.1	1.2
Volume max. de la piscine (m³) <sup>(4)</sup>		80-115	110-145
Télécommande		Écran de contrôle LCD filaire	
Mode		Eco Booster & Eco Silence (Inverter) / Chauffage / Refroidissement / Auto	

Les caractéristiques techniques de nos pompes à chaleur sont données à titre indicatif, nous nous réservons le droit de modifier ces données sans préavis.

<sup>1</sup> Température ambiante de l'air

<sup>2</sup> Température initiale de l'eau

<sup>3</sup> Bruit à 1 m, et à 10 m selon les directives EN ISO 3741 et EN ISO 354

<sup>4</sup> Calculé pour une piscine privée creusée recouverte d'une bâche à bulle en France métropolitaine

# 2. Description

## 2.4 Dimensions de l'appareil

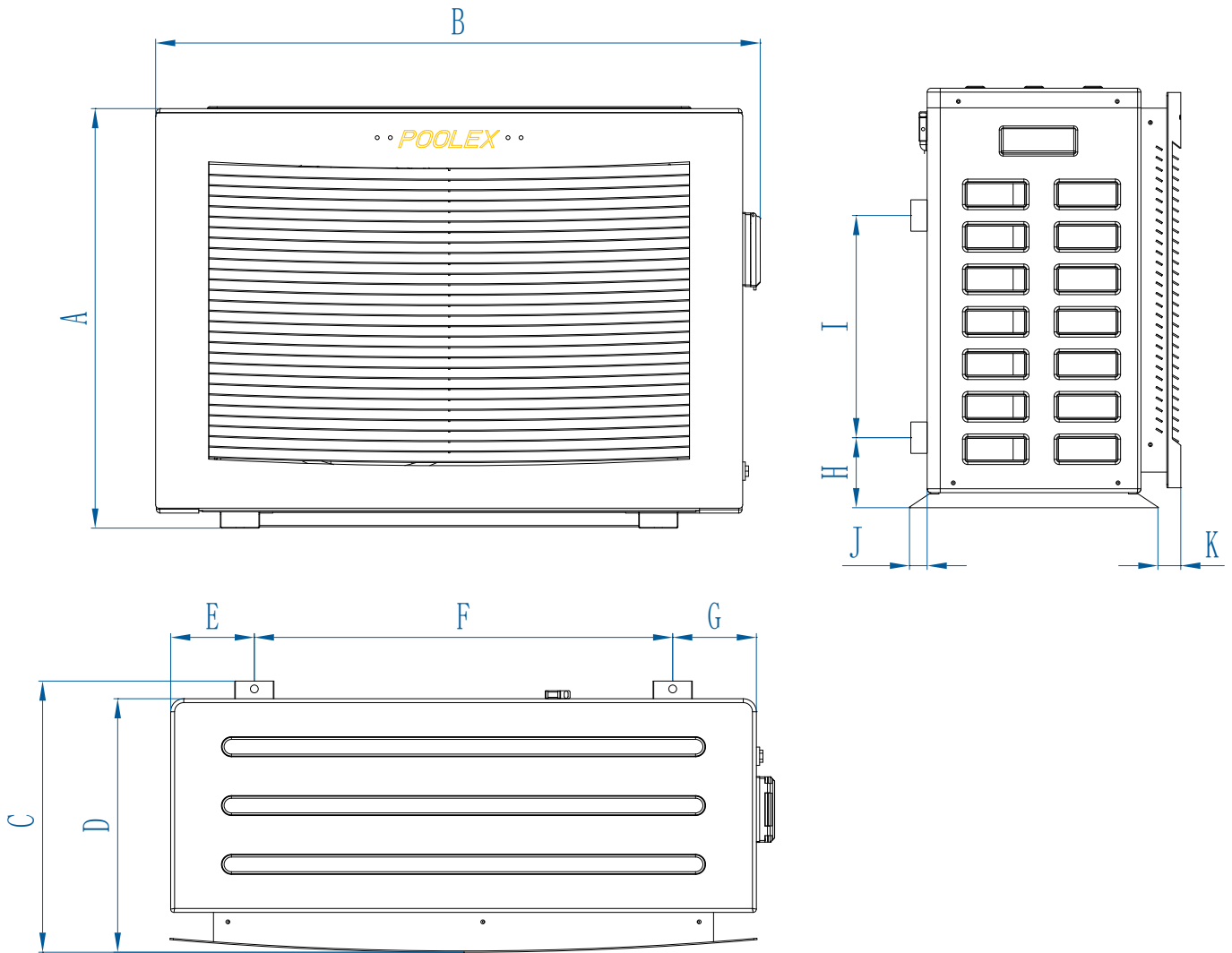

Dimensions en mm

Modèle	Jetline Premium FI 155tri / 210 Tri
A	737
B	1084
C	440
D	413
E	173
F	710
G	173
H	101
I	440
J	27
K	25

## 2. Description

### 2.5 Vue éclatée

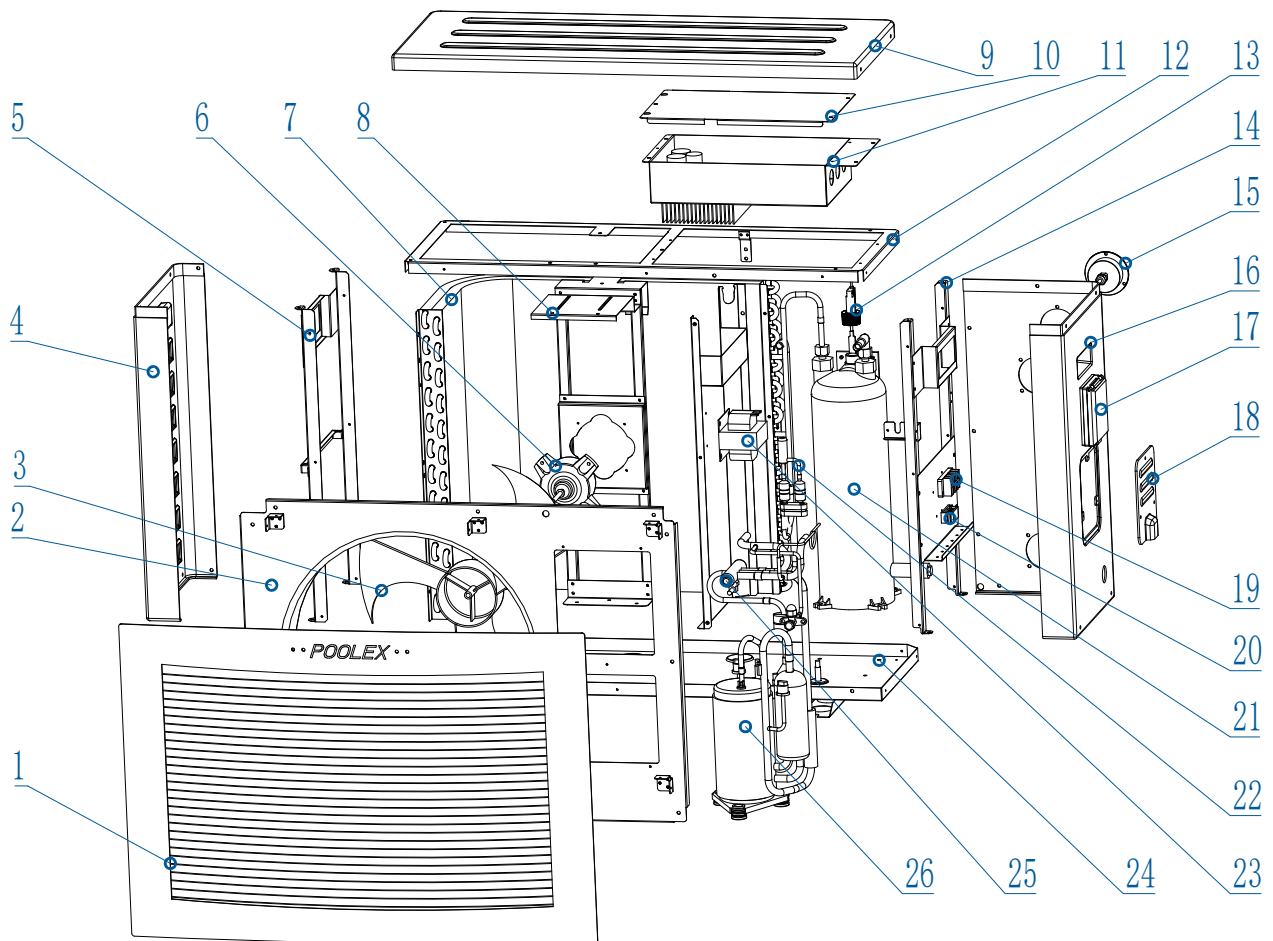

1. Panneau avant aluminium
2. Déflecteur d'air
3. Hélice du ventilateur
4. Panneau gauche
5. Structure gauche
6. Moteur du ventilateur
7. Évaporateur
8. Support moteur de ventilateur
9. Panneau supérieur
10. Couvercle du boîtier électrique
11. Boîtier électrique
12. Structure supérieure
13. Détecteur de débit

14. Structure droit
15. Manomètre
16. Panneau droit
17. Panneau de commande
18. Couvercle du bornier électrique
19. Bornier électrique
20. Support de câble électrique
21. Échangeur de chaleur
22. Vanne d'expansion électronique
23. Reactive resistance
24. Panneau Bas
25. Vanne à quatre voies
26. Compresseur

# 3. Installation



**ATTENTION : L'installation doit être réalisée par un professionnel qualifié.**

Ce chapitre est purement indicatif et doit être vérifié et adapté le cas échéant en fonction des conditions d'installation.

## 3.1 Prérequis

### Matériel nécessaire à l'installation de votre pompe à chaleur :

Un câble d'alimentation adapté à la puissance de l'appareil.

Un kit *By-Pass* et un ensemble de tubes PVC adapté à votre installation ainsi que du décapant, de la colle PVC et du papier de verre.

Un jeu de 4 chevilles et vis d'expansion adapté à votre support afin de fixer l'appareil.

Nous vous conseillons de raccorder l'appareil à votre installation à l'aide de tubes PVC souples afin d'atténuer la propagation des vibrations.

Des plots de fixation adaptés peuvent être utilisés afin de surélever l'appareil.

## 3.2 Emplacement

### Veillez respecter les règles suivantes pour le choix de l'emplacement de la pompe à chaleur

1. Le futur emplacement de l'appareil doit être facile d'accès pour une utilisation et une maintenance aisée.
2. L'appareil doit être installé au sol, idéalement fixé sur un plancher béton de niveau. Assurez-vous que le plancher soit suffisamment stable et qu'il puisse supporter le poids de l'appareil.
3. Un dispositif d'évacuation d'eau doit être prévu à proximité de l'appareil pour préserver la zone où il est installé.
4. Si besoin, l'appareil peut être surélevé grâce à des plots adaptés et prévus pour supporter le poids de l'appareil.
5. Vérifiez que l'appareil est correctement aéré, que la bouche de sortie d'air n'est pas orientée vers les fenêtres d'immeubles voisins et qu'aucun retour de l'air vicié n'est possible. De plus, prévoyez un espace suffisant autour de l'appareil pour les opérations d'entretien et de maintenance.
6. L'appareil ne doit pas être installé dans un endroit exposé à l'huile, à des gaz inflammables, des produits corrosifs, des composés sulfureux ou à proximité d'équipements haute fréquence.
7. N'installez pas l'appareil à proximité d'une route ou d'un chemin pour éviter les éclaboussures de boue.
8. Pour prévenir les nuisances de voisinage, veillez à installer l'appareil de sorte qu'il soit orienté vers la zone la moins sensible au bruit.
9. Conservez, autant que possible, l'appareil hors de portée des enfants.

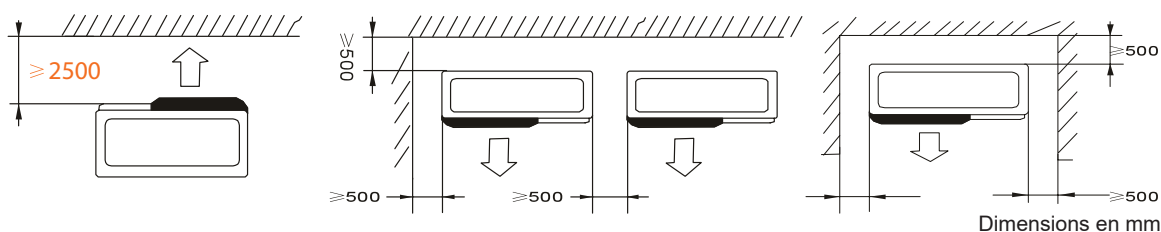

**Ne rien mettre à moins de 2.5m devant la pompe à chaleur.**

**Laissez 50 cm d'espace vide sur les côtés et à l'arrière de la pompe à chaleur.**

**Ne laissez aucun obstacle au-dessus ou devant l'appareil !**

# 3. Installation

## 3.3 Schéma d'installation

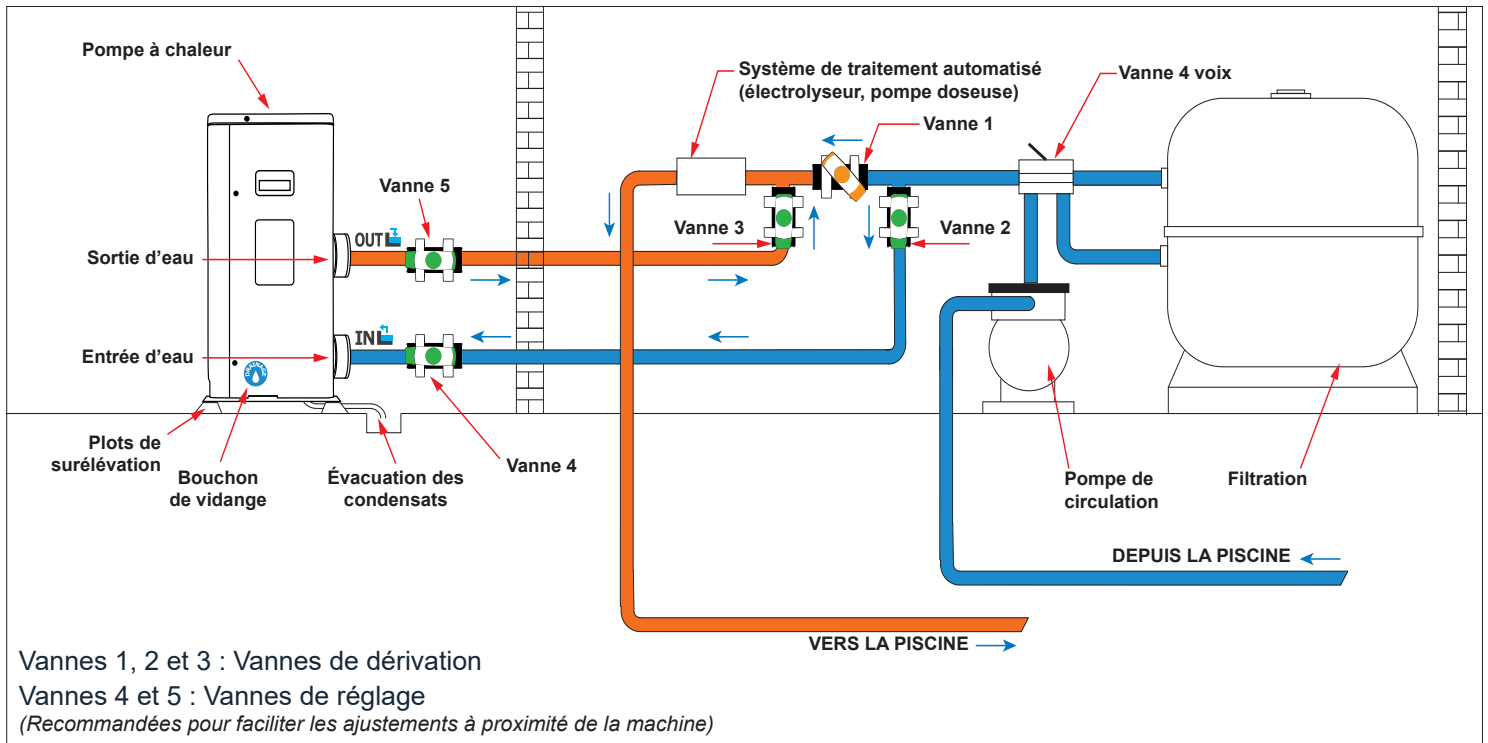

Légende



Vanne semi-ouverte



Vanne ouverte

## 3.4 Raccordement du kit d'évacuation des condensats

Lors de son fonctionnement, la pompe à chaleur est sujette à un phénomène de condensation. Cela va se traduire par un écoulement d'eau, plus ou moins important selon le taux d'humidité. Pour canaliser cet écoulement, nous vous conseillons d'installer le kit d'évacuation des condensats.

Comment installer le kit d'évacuation des condensats ?

Installez la pompe à chaleur en la surélevant d'au moins 10 cm à l'aide de plots solides et résistants à l'humidité, puis raccordez le tuyau d'évacuation à l'ouverture situé en dessous de la pompe.

## 3.5 Installation de l'appareil sur les supports silencieux

Afin de minimiser les nuisances sonores liées aux vibrations de la pompe à chaleur, celle-ci peut être positionnée sur des patins anti-vibration.

Pour cela il vous suffit de placer un patin entre chacun des pieds de l'appareil et son support, puis de fixer au support la pompe à chaleur à l'aide de vis adaptées.

# 3. Installation



**ATTENTION : L'installation doit être réalisée par un professionnel qualifié.**

Ce chapitre est purement indicatif et doit être vérifié et adapté le cas échéant en fonction des conditions d'installation.

## 3.6 Raccordement hydraulique

### Montage By-Pass

La pompe à chaleur doit être raccordée au bassin à l'aide d'un montage en By-Pass.

Un By-Pass est un montage constitué 3 vannes permettant de réguler le débit circulant dans la pompe à chaleur.

Lors d'opérations de maintenance, le By-Pass permet d'isoler la pompe à chaleur du circuit sans arrêter votre installation.

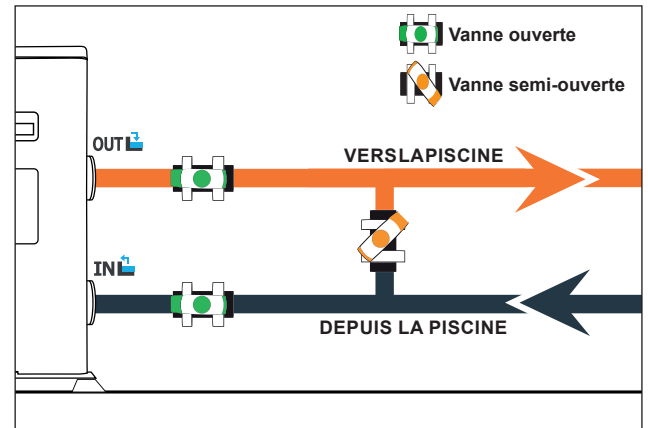

### Réalisation d'un raccordement hydraulique avec kit By-Pass



**ATTENTION : Ne pas faire couler d'eau dans le circuit hydraulique dans les 2 heures qui suivent le collage.**

Étape 1 : Effectuez les mesures nécessaires pour la découpe de vos tuyaux

Étape 2 : Coupez les tuyaux en PVC à l'aide d'une scie en effectuant une coupe droite

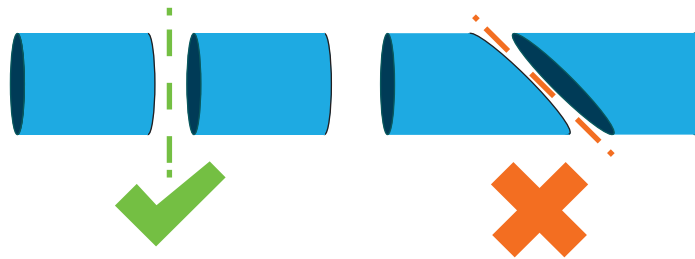

Étape 3 : Assemblez votre circuit hydraulique sans le coller afin de vérifiez qu'il s'ajuste parfaitement à votre installation, puis démonter les tuyaux à raccorder.

Étape 4 : Ébavurez les extrémités des tuyaux coupés avec du papier de verre

Étape 5 : Appliquez du décapant sur les extrémités des tuyaux qui vont être raccordés

Étape 6 : Appliquez la colle au même endroit.

Étape 7 : Assemblez les tuyaux.

Étape 7 : Nettoyez la colle restante sur le PVC

Étape 8 : Laissez sécher 2H minimum avant de mettre le circuit hydraulique en eau

# 3. Installation

## Montage en By-Pass d'une pompe à chaleur

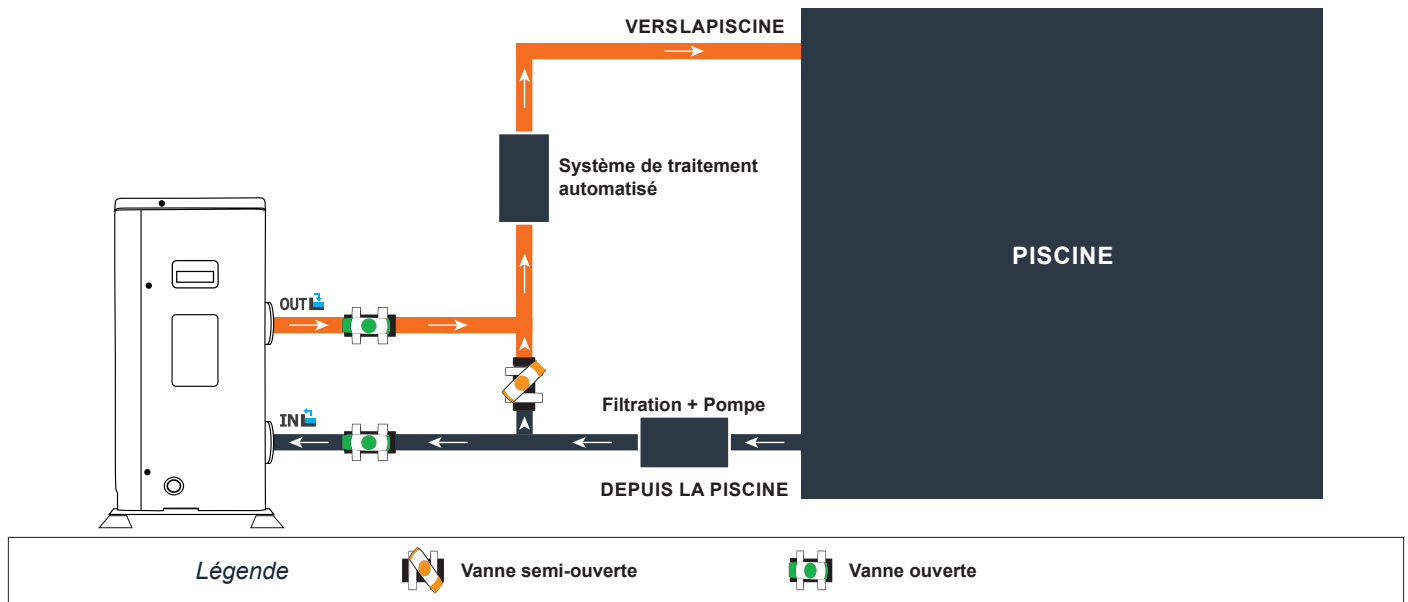

## Montage en By-Pass de plusieurs pompes à chaleur

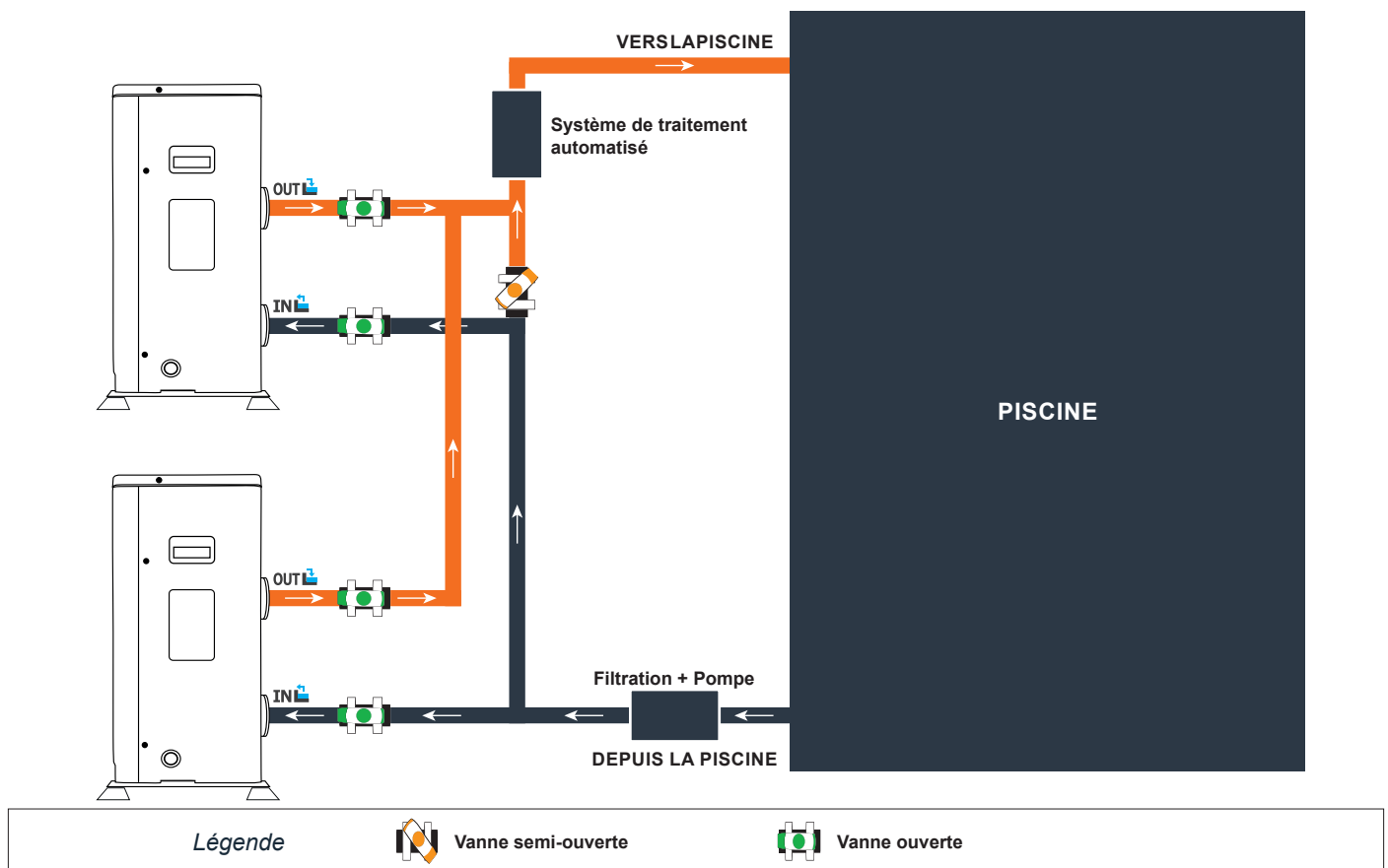

Le filtre situé en amont de la pompe à chaleur doit être nettoyé régulièrement pour que l'eau du circuit soit propre et ainsi éviter les problèmes de fonctionnement liés à la saleté ou au colmatage du filtre.

# 3. Installation



**ATTENTION : L'installation doit être réalisée par un professionnel qualifié.**

**Ce chapitre est purement indicatif et doit être vérifié et adapté le cas échéant en fonction des conditions d'installation.**

## 3.7 Installation électrique

Pour fonctionner en toute sécurité et conserver l'intégrité de votre installation électrique, l'appareil doit être raccordé à une alimentation générale en respectant les règles suivantes:

En amont, l'alimentation électrique générale doit être protégée par un interrupteur différentiel de 30 mA.

La pompe à chaleur doit être raccordée à un disjoncteur courbe D adapté (voir tableau ci-dessous) en conformité avec les normes et réglementations en vigueur dans le pays où le système est installé.

Le câble d'alimentation est à adapter en fonction de la puissance de l'appareil et de la longueur de câble nécessaire à l'installation (voir tableau ci-dessous). Le câble doit être approprié à une utilisation en extérieur.

Dans le cas d'un système triphasé, il est impératif de respecter l'ordre de branchement des phases. En cas d'inversion de phase, le compresseur de la pompe à chaleur ne fonctionnera pas.

Dans les lieux publics, l'installation d'un bouton d'arrêt d'urgence à proximité de la pompe à chaleur est obligatoire.

Modèles	Alimentation	Courant maximal	Diamètre du câble	Protection magnéto-thermique (courbe D)
Jetline Premium FI 155 Tri	Triphasé 380-415V/3N~50Hz	6.10 A	RO2V 5x2.5 mm <sup>2</sup>	10 A
Jetline Premium FI 210 Tri	Triphasé 380-415V/3N~50Hz	7.46 A	RO2V 5x2.5 mm <sup>2</sup>	10 A

<sup>1</sup> Section du câble prévue pour une longueur maximale de 10m. Au delà veuillez demander l'avis d'un électricien.



# 3. Installation

## 3.8 Raccordement électrique



**ATTENTION : L'alimentation électrique de la pompe à chaleur doit être impérativement coupée avant toute intervention.**

*Veuillez suivre les instructions ci-après afin de raccorder électriquement la pompe à chaleur.*

**Étape 1 :** Démontez le panneau électrique latéral à l'aide d'un tournevis afin d'accéder au bornier électrique.

**Étape 2 :** Insérez le câble dans l'unité de la pompe à chaleur en passant par l'ouverture prévue à cet effet.

**Étape 3 :** Raccordez le câble d'alimentation au bornier selon le schéma ci-dessous.

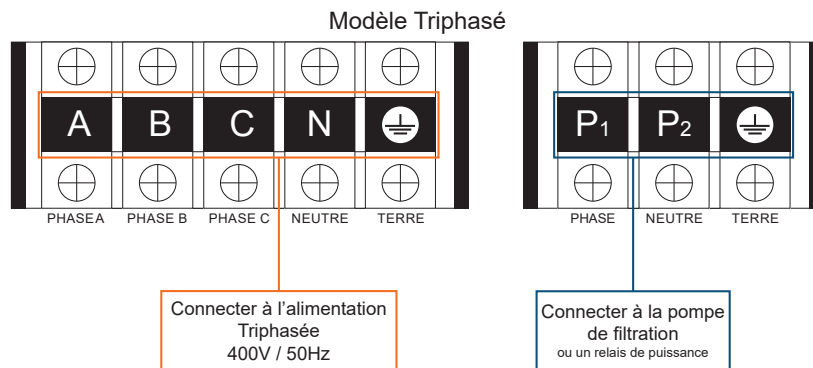

**Étape 4 :** Refermez le panneau de la pompe à chaleur avec soin.

### **Asservissement d'une pompe de circulation**

Selon le type d'installation, vous pouvez également raccorder une pompe de circulation aux bornes P1 et P2 (contact alimenté 230V) afin que celle-ci fonctionne de pair avec la pompe à chaleur.



**ATTENTION : L'asservissement d'une pompe dont la puissance est supérieure à 5A (1000W) nécessite l'utilisation d'un relais de puissance.**

# 4. Utilisation

## 4.1 Télécommande filaire

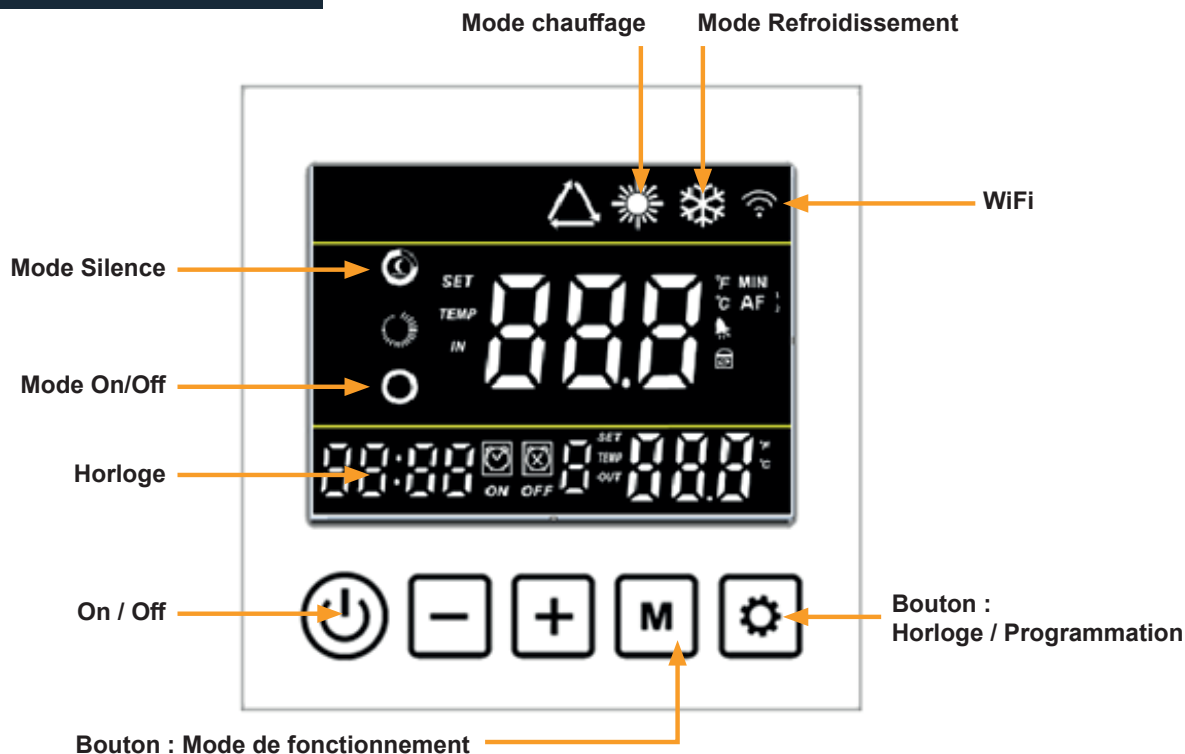

Avant de commencer, assurez-vous que la pompe de filtration fonctionne et que l'eau circule au travers de la pompe à chaleur.

⚠ Avant de paramétrer votre température de consigne, vous devez choisir au préalable le mode de fonctionnement de votre pompe à chaleur :

### Autres indications du boîtier de commande



Quand cette icône clignote, la pompe à chaleur est en mode dégivrage.



Quand cette icône Clignote, le WiFi est en cours de connexion, si elle est fixe, la pompe à chaleur et connectée.





Quand cette icône clignote, un défaut est en cours sur l'appareil.

# 4. Utilisation

## 4.2 Mise en route et verrouillage

Appuyez 3s sur le bouton  pour allumer ou éteindre la pompe à chaleur. Ce bouton sert également à revenir à l'interface principale.

Lors ce que la pompe à chaleur est en fonctionnement, appuyez 3 secondes sur le bouton  +  pour verrouiller ou déverrouiller le boîtier. (Le verrouillage s'active automatiquement après 60 secondes d'inactivité). Quand le boîtier est verrouillé, le logo  apparaît.

## 4.3 Modes de fonctionnement

Appuyez 3s sur le bouton  pour changer de mode de fonctionnement :



### **Mode Chauffage :**

Choisissez ce mode de chauffage pour que la pompe à chaleur fonctionne en mode chauffage Full Inverter.



### **Mode refroidissement :**

Choisissez ce mode de chauffage pour que la pompe à chaleur réchauffe intelligemment l'eau de votre bassin en mode inverter.



### **Mode silence :**

Choisissez ce mode pour que la pompe à chaleur fonctionne de manière silencieuse.



### **Mode puissance Max :**

Choisissez ce mode pour que la pompe à chaleur fonctionne à pleine puissance.



### **Mode automatique (inverter) :**

Choisissez ce mode pour que la pompe à chaleur fonctionne intelligemment et choisisse le mode de fonctionnement intelligemment..

## 4.4 technologie LED intelligente

Les LED d'ambiance intégrées à la facade de votre PAC vous renseignent en un clin d'oeil sur l'état de fonctionnement de votre pompe à chaleur. :

**Bleu** : votre bassin est en cours de chauffage.

**Vert** : votre PAC a atteint sa température de consigne.

**Rouge** : Une intervention de votre part est requise.

# 4. Utilisation

## 4.5 Choix du mode de fonctionnement



**ATTENTION** : Avant de commencer, assurez-vous que la pompe de filtration fonctionne correctement.

**Étape 1** : Rendez-vous dans le menu principal en déverrouillant le panneau de commande.

**Étape 2** : Appuyez 3s sur le bouton **M** pour basculer entre les 4 modes de fonctionnement.



## Bon à savoir



**ATTENTION** : Lors du passage du mode refroidissement au mode chauffage ou inversement, la pompe à chaleur ne redémarre qu'au bout de 10 minutes.

Lorsque la température de l'eau entrante est inférieure ou égale à la température demandée (temp. de consigne - 1°C), la pompe à chaleur se met en mode chauffage. Le réchauffeur s'arrête lorsque la température de l'eau entrante est supérieure ou égale à la température demandée (temp. de consigne + 1°C).

## 4.6 Réglage de la température de consigne

**Étape 1** : Rendez-vous dans le menu principal en déverrouillant le panneau de commande.

**Étape 2** : Appuyez sur les boutons **+** et **-** pour modifier la température de consigne.

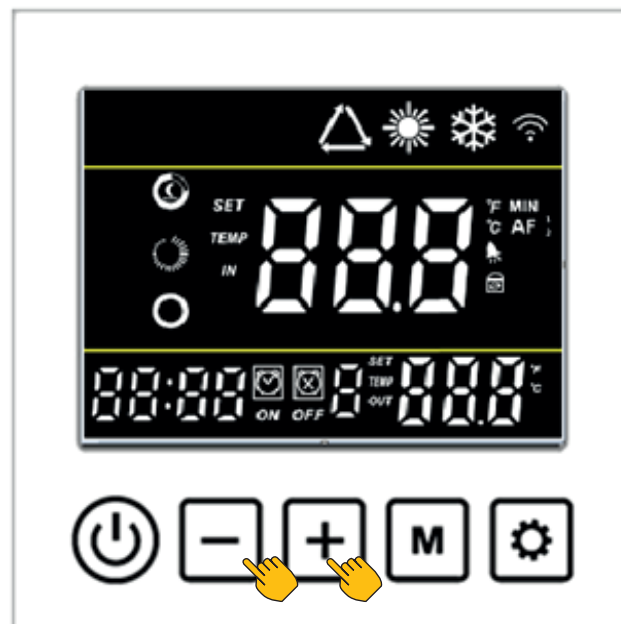

# 4. Utilisation

## 4.7 Réglage de l'horloge

**Étape 1 :** Rendez-vous dans le menu principal en déverrouillant le panneau de commande.

**Étape 2 :** Appuyez 3s sur le bouton **M** + **⚙** pour entrer dans l'interface de réglage de l'horloge. L'affichage de l'horloge **88:88** clignote.

**Étape 3 :** Modifiez les heures en utilisant les boutons **+** et **-**

**Étape 4 :** Appuyez à nouveau sur **⚙** pour passer au réglage des minutes. Modifiez les minutes en utilisant les boutons **+** et **-**

**Étape 5 :** Appuyez à nouveau sur le bouton **⚙** pour confirmer le réglage et revenir au menu principal.



## 4.8 Réglage de la synchronisation On/Off

Cette fonction permet de programmer l'heure de mise en marche et d'arrêt. Vous pouvez programmer jusqu'à 3 départs et arrêts différents. Le réglage se fait comme suit :

**Étape 1 :** Rendez-vous dans le menu principal en déverrouillant le panneau de commande.

**Étape 2 :** Appuyez 3 secondes sur le bouton **⚙** pour rentrer dans le paramétrage des groupes On/off.

**Étape 3 :** Le groupe 1 s'affiche ainsi que le mode d'action ON.

**Étape 4 :** Modifiez les heures en utilisant les boutons **+** et **-**

**Étape 5 :** Appuyez à nouveau sur **⚙** pour passer au réglage des minutes. Modifiez les minutes en utilisant les boutons **+** et **-**.

**Étape 6 :** Appuyez à nouveau sur **⚙** pour passer à l'heure d'arrêt "OFF" et recommencez les étapes 4 et 5.

**Étape 7 :** Pour passer au groupe 2 et 3 appuyez sur le bouton **⚙** et renouvellez les étapes 4, 5 et 6.

**Étape 8 :** Appuyez sur le bouton **⏻** pour confirmer les réglages et revenir au menu principal.



# 4. Utilisation

## 4.9 Activation / désactivation des groupes On/Off

Les groupes peuvent être activés / désactivés à tout moment. Le réglage se fait comme suit :

**Étape 1 :** Rendez-vous dans le menu principal en déverrouillant le panneau de commande.

**Étape 2 :** Appuyez 5 secondes sur le bouton  pour rentrer dans le paramétrage des groupes On/off.

**Étape 3 :** Réglez la même heure pour la mise en route (ON) et la mise hors ligne (OFF) pour désactiver le groupe sélectionné.

**Étape 4 :** Appuyez sur le bouton  pour confirmer les réglages et revenir au menu principal.

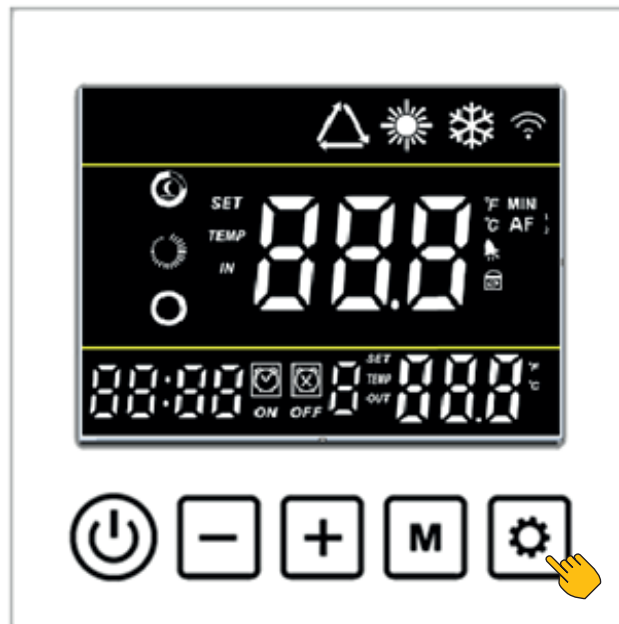





## 4.10 Paramètres principaux







**ATTENTION :** Cette opération sert à faciliter l'entretien et les réparations futures.  
Seul un professionnel expérimenté est habilité à modifier les paramètres par défaut

Les paramètres du système peuvent être vérifiés et modifiés au moyen de la télécommande en suivant les étapes suivantes

**Étape 1 :** Appuyez 3s sur le bouton  pour entrer dans les paramètres généraux de la pompe à chaleur.

**Étape 2 :** Faire défiler les codes des paramètres principaux en utilisant les boutons  et  et valider en appuyant sur .

**Étape 3 :** Pour modifier le paramètre sélectionné, utilisez les boutons  et  puis validez en appuyant sur .

**Étape 4 :** Appuyez sur le bouton  pour revenir au menu principal.

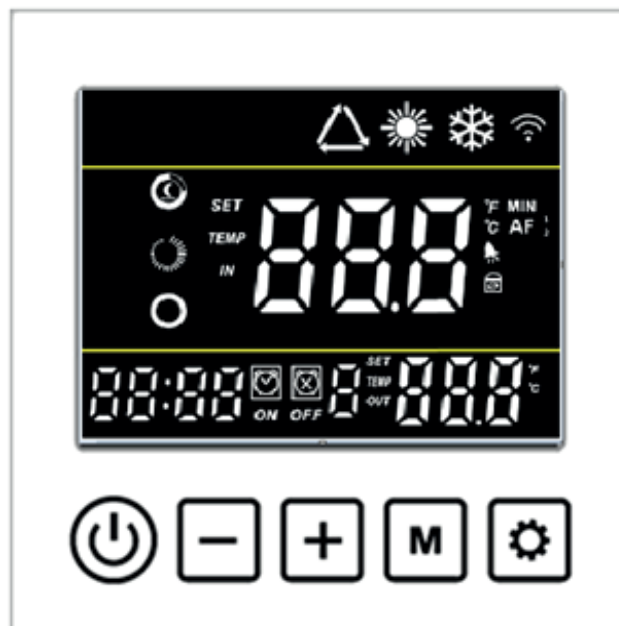

# 4. Utilisation

Tableau des paramètres principaux

N°	Description	Valeur par défaut	Variation
P01	Modifier la température de chauffage	27°C	8 - 40°C
P02	Modifier la température de refroidissement	27°C	8 - 28°C
P03	Modifier la température du mode automatique	27°C	8 - 40°C
P04	Delta de température avant remise en route	1°C	1-18°C
P05	Arrêt une fois la température atteinte	1	1=ON ; 0=OFF

## 4.11 valeurs d'état

**Étape 1 :** Appuyez 3s sur le bouton  pour entrer dans les paramètres généraux de la pompe à chaleur.

**Étape 2 :** Faire défiler les codes des paramètres principaux en utilisant les boutons  et .

**Étape 3 :** Appuyez sur le bouton  pour revenir au menu principal.

N°	Description	Valeur par défaut
01	Température d'eau entrée échangeur	°C
02	Température d'eau sortie échangeur	°C
03	Température ambiante	°C
04	Température gaz entrée compresseur	°C
05	Température gaz sortie compresseur	°C
06	Température gaz évaporateur	°C
07	Température gaz sortie échangeur	°C
08	EEV open degree	
09	Intensité alimentation compresseur	A
10	reservé	
11	DC voltage	V
12	Fréquence	Hz
13	Vitesse de rotation ventilateur 1	tr/min
14	Vitesse de rotation ventilateur 2	tr/min

# 5. Mise en service

## 5.1 Mise en service

### Conditions d'utilisation

Pour que la pompe à chaleur fonctionne normalement, la température ambiante de l'air doit être comprise entre -15°C et 43°C.

### Consignes préalables

Avant la mise en service de la pompe à chaleur, veuillez :

- ✓ Vérifiez que l'appareil est bien fixé et stable.
- ✓ Vérifiez que le manomètre indique bien une pression supérieure à 80 psi.
- ✓ Vérifiez la bonne tenue des câbles électriques sur leurs bornes de raccordement.
- ✓ Contrôlez le raccordement à la terre.
- ✓ Vérifiez que les raccords hydrauliques sont correctement serrés, et qu'il n'y ait pas de fuite d'eau.
- ✓ Vérifiez que l'eau circule bien dans la pompe à chaleur et que le débit est suffisant.
- ✓ Retirez tout objet inutile ou outil autour de l'appareil.

### Mise en service

1. Enclenchez la protection d'alimentation électrique de l'appareil (interrupteur différentiel et disjoncteur).
2. Activer la pompe de circulation si celle-ci n'est pas asservie.
3. Vérifiez l'ouverture du By-Pass et des vannes de réglage.
4. Activez la pompe à chaleur en appuyant une fois sur 
5. Réglez l'horloge de la télécommande.
6. Sélectionnez la température souhaitée en utilisant l'un des modes de la télécommande.
7. Le compresseur de la pompe à chaleur s'activera au bout de quelques instants.

Voilà il ne reste plus qu'à attendre que la température souhaitée soit atteinte.



**ATTENTION : Dans des conditions normales, une pompe à chaleur adaptée permet de réchauffer l'eau du bassin de 1°C à 2°C par jour. Il est donc tout à fait normal de ne pas ressentir une différence de température en sortie de circuit lorsque la pompe à chaleur fonctionne. Un bassin chauffé doit être couvert pour éviter toute déperdition de chaleur.**

## 5.2 Asservissement d'une pompe de circulation

Si vous avez raccordé une pompe de circulation aux bornes P1 et P2, celle-ci est automatiquement alimentée lorsque la pompe à chaleur fonctionne.



# 5. Mise en service

## 5.3 Utilisation du manomètre

Le manomètre permet de contrôler la pression du fluide frigorigène contenu dans la pompe à chaleur. Les valeurs qu'il indique, peuvent être très différentes selon le climat, la température et la pression atmosphérique.

### Lorsque la pompe à chaleur est en marche :

L'aiguille du manomètre indique la pression du fluide frigorigène.

*Plage d'utilisation moyenne entre 250 et 400 PSI selon la température ambiante et la pression atmosphérique.*

### Lorsque la pompe à chaleur est à l'arrêt :

L'aiguille indique la même valeur que la température ambiante (à quelques degrés près) et la pression atmosphérique correspondante (entre 150 à 350 PSI maximum).

### Après une longue période d'inutilisation :

Vérifiez le manomètre avant de remettre la pompe à chaleur en marche. Celui-ci doit afficher au moins 80 PSI.

Si la pression du manomètre devient trop basse, la pompe à chaleur indiquera un message d'erreur et se mettra automatiquement en sécurité.

Cela signifie qu'une fuite de fluide frigorigène s'est produite et que vous devez faire appel à un technicien qualifié pour sa recharge.

## 5.4 Protection antigel



**ATTENTION : Pour que le programme antigel fonctionne la pompe à chaleur doit être alimentée et la pompe de circulation doit être active. En cas d'asservissement de la pompe de circulation par la pompe à chaleur, celle-ci sera automatiquement activée.**

Lorsque la pompe à chaleur est en veille, le système surveille la température ambiante et la température de l'eau afin d'activer le programme antigel si nécessaire.

Le programme antigel s'active automatiquement lorsque la température ambiante ou la température de l'eau est inférieure à 2°C et lorsque la pompe à chaleur est arrêtée depuis plus de 120 minutes.

Lorsque le programme antigel est actif, la pompe à chaleur active son compresseur et la pompe de circulation afin de réchauffer l'eau et ce jusqu'à ce que la température de l'eau soit supérieure à 2°C.

La pompe à chaleur sort automatiquement du mode antigel lorsque la température ambiante est supérieure ou égale à 2°C ou lorsque l'utilisateur active la pompe à chaleur

# 6. Maintenance & entretien

## 6.1 Maintenance et entretien



**ATTENTION : Avant d'entreprendre des travaux de maintenance sur l'appareil, assurez-vous d'avoir coupé l'alimentation électrique.**

### Nettoyage

Le boîtier de la pompe à chaleur doit être nettoyé avec un chiffon humide. L'utilisation de détergents ou d'autres produits ménagers pourraient dégrader la surface du boîtier et en altérer ses propriétés.

L'évaporateur à l'arrière de la pompe à chaleur peut être nettoyé avec précautions à l'aide d'un aspirateur à brosse souple ou du nettoyant pour pompe à chaleur Poolex CleanPAC.

### Maintenance annuelle

Les opérations suivantes doivent être exécutées par une personne qualifiée au moins une fois par an.

- ✓ Effectuer les contrôles de sécurité.
- ✓ Vérifier la bonne tenue des câbles électriques.
- ✓ Vérifier le raccordement des masses à la terre.
- ✓ Contrôler l'état du manomètre et la présence de fluide frigorigène

## 6.2 Hivernage

En basse saison, lorsque la température ambiante est inférieure à 3°C, une pompe à chaleur arrêtée doit être hiverner pour éviter tout dommage causé par le gel.

### Hivernage en 4 étapes



#### Étape 1

Coupez l'alimentation de la pompe à chaleur.

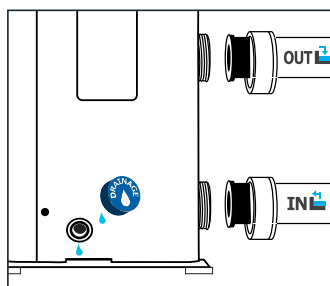

#### Étape 3

Dévissez le bouchon de vidange et les conduits d'eau afin d'évacuer toute l'eau contenue dans la pompe à chaleur.

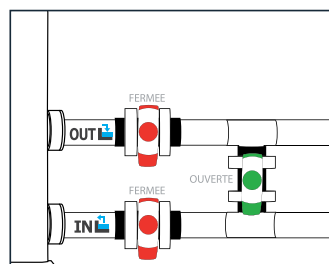

#### Étape 2

Ouvrez la vanne By-Pass. Fermez les vannes d'entrée et de sortie.

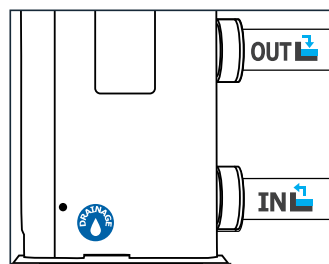

#### Étape 4

Revissez le bouchon de vidange et les conduits ou obstruez-les à l'aide de chiffons afin d'éviter à tout corps étranger de pénétrer dans la tuyauterie. Enfin recouvrez la pompe de sa housse d'hivernage.



**Si une pompe de circulation est asservie à la pompe à chaleur, veuillez également la vidanger.**

# 7. Dépannage



**ATTENTION** : Dans des conditions normales, une pompe à chaleur adaptée permet de réchauffer l'eau du bassin de 1°C à 2°C par jour. Il est donc tout à fait normal de ne pas ressentir une différence de température en sortie de circuit lorsque la pompe à chaleur fonctionne. Un bassin chauffé doit être couvert pour éviter toute déperdition de chaleur.

## 7.1 Pannes et anomalies

En cas de problème, l'écran de la pompe à chaleur affiche le symbole  ainsi qu'un code d'anomalie à la place des indications de température. Veuillez vous référer au tableau ci-contre pour trouver les causes possibles d'une anomalie et les actions à prévoir.

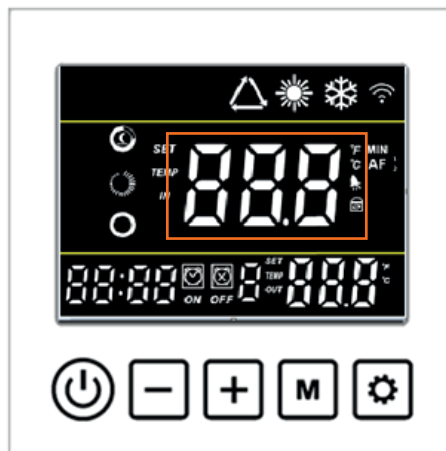

## 7.2 Paramètres avancés des valeurs d'état







**ATTENTION** : Cette opération sert à faciliter l'entretien et les réparations futures. Seul un professionnel expérimenté est habilité à modifier les paramètres par défaut.







**ATTENTION** : Toute modification des paramètres réservés entraîne automatiquement l'annulation de la garantie.

Les paramètres du système peuvent être vérifiés et modifiés au moyen de la télécommande en suivant les étapes suivantes

**Étape 1** : Appuyez à la fois sur  et  pendant 5 secondes pour entrer dans le menu des paramètres avancés.

**Étape 2** : Faire défiler les codes des paramètres principaux en utilisant les boutons  et  et valider en appuyant sur .

**Étape 3** : Pour modifier le paramètre sélectionné, utilisez les boutons  et  puis validez en appuyant sur .

**Étape 4** : Appuyez sur le bouton  pour revenir au menu principal.

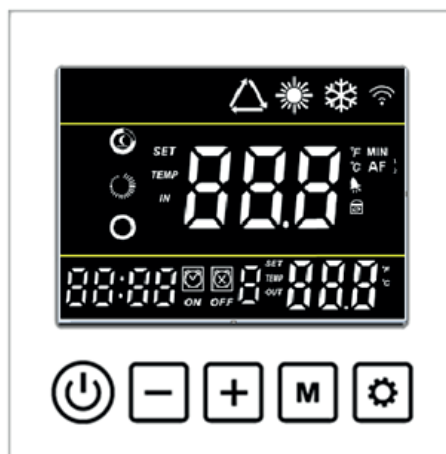

# 7. Dépannage

## 7.3 Liste des anomalies

Code	Anomalies	Causes possibles	Actions
	Dysfonctionnement détecteur de débit	Pas assez d'eau dans l'échangeur	Vérifiez la bonne circulation de l'eau dans la pompe à chaleur, et l'ouverture des vannes entrée/sortie du By Pass
		Capteur débranché ou défectueux	Reconnectez ou remplacez le capteur
E04	Protection antigel	La protection s'enclenche lorsque la température ambiante est trop faible et que l'appareil est en veille	Aucune intervention n'est nécessaire
E05 E06	Protection haute et basse pression	Débit d'eau insuffisant	Vérifiez la bonne circulation de l'eau dans la pompe à chaleur, et l'ouverture des vannes entrée/sortie du By Pass
		Surcharge / fuite en fluide frigorigène	Réajustez la charge en fluide frigorigène ou faire appel à un professionnel frigoriste.
		Vanne 4 voies défectueuse	Remplacez la vanne 4 voies
		Pressostat haute pression déconnecté ou défectueux	Reconnectez ou remplacez le pressostat
E09	Problème de connexion entre la carte électronique et la télécommande filaire	Mauvaise connexion	Vérifiez les câbles de connexion entre la télécommande et la carte électronique
		Télécommande filaire défectueuse	Remplacez la télécommande
		Carte électronique défectueuse	Remplacez la carte électronique
E10	Problème de connexion entre la carte électronique et le module inverter	Mauvaise connexion	Vérifiez les câbles de connexion entre le module inverter et la carte électronique
		Module inverter défectueux	Remplacez le module inverter
		Carte électronique défectueuse	Remplacez la carte électronique
E11	Problème de capteur de détendeur électronique	Capteur non connecté ou défectueux	Reconnecter ou changer le capteur
E12	Température de l'air évacuée trop élevée	Manque en fluide frigorigène	Réajustez la charge en fluide frigorigène
E15	Dysfonctionnement du capteur de température d'entrée d'eau	Capteur débranché ou défectueux	Reconnectez ou remplacez le capteur
E16	Dysfonctionnement du capteur de l'évaporateur	Capteur débranché ou défectueux	Reconnectez ou remplacez le capteur
E18	Dysfonctionnement du capteur de température de sortie d'air	Capteur débranché ou défectueux	Reconnectez ou remplacez le capteur
E20	Protection du module inverter	Redémarrez la pompe à chaleur	Si le problème persiste, remplacez le module inverter
E21	Dysfonctionnement du capteur de température ambiante	Capteur débranché ou défectueux	Reconnectez ou remplacez le capteur
E22	Différence de température trop élevée entre la température d'entrée et de sortie d'eau	Débit d'eau trop faible ou absence de débit	Vérifier la pompe de filtration ainsi que les raccords d'eau
E23	Température de l'eau trop basse à la sortie pour le mode refroidissement	Débit d'eau insuffisant	Vérifiez la bonne circulation de l'eau dans la pompe à chaleur, et l'ouverture des vannes entrée/sortie du By Pass
E27	Dysfonctionnement du capteur de température de sortie d'eau	Capteur débranché ou défectueux	Reconnectez ou remplacez le capteur
E29	Dysfonctionnement du capteur de température d'entrée d'air	Capteur débranché ou défectueux	Reconnectez ou remplacez le capteur
E30	Température ambiante trop basse	Température extérieure trop basse	Vérifier la température extérieure ou changer le capteur
E32	Température de l'eau trop élevée à la sortie pour le mode chauffage	Débit d'eau insuffisant	Vérifiez la bonne circulation de l'eau dans la pompe à chaleur, et l'ouverture des vannes entrée/sortie du By Pass
E33	Température de l'évaporateur trop élevé (>60°C) pour le mode refroidissement	Le ventilateur ne fonctionne pas ou les entrées/sorties d'air sont bloquées	Vérifiez le bon fonctionnement du ventilateur
		Surcharge en fluide frigorigène	Réajustez la charge en fluide frigorigène
E34	Dysfonctionnement du compresseur	Compresseur hors service	Remplacer le compresseur
E35	Dysfonctionnement du compresseur	Surintensité du compresseur	Remplacer le compresseur ou son module de commande
E36	Dysfonctionnement sortie de compresseur	Problème de liaison entre le compresseur et son module de commande	vérifier la connexion entre le compresseur et son module
E37	Dysfonctionnement module IPM	Le module IPM est hors fonction	Redémarrer la pompe ou remplacer le module
E39	Dysfonctionnement module PFC	Le module PFC est hors fonction	Redémarrer la pompe ou remplacer le module
E40	Tension d'alimentation continue trop haute	Vérifier la tension d'alimentation	Revoir le cablage électrique ou remplacer le module
E41	Tension d'alimentation continue trop basse	Vérifier la tension d'alimentation	Revoir le cablage électrique ou remplacer le module
E42	Dysfonctionnement du capteur d'échangeur	Capteur débranché ou défectueux	Reconnectez ou remplacez le capteur
E43	Tension d'alimentation alternative trop haute	Vérifier la tension d'alimentation	Revoir le cablage électrique ou remplacer le module
E44	Tension d'alimentation alternative trop basse	Vérifier la tension d'alimentation	Revoir le cablage électrique ou remplacer le module
E45	Diver E2 défaillant	Vérifier le driver	Mettre à jour le logiciel ou remplacer le module
E46	Dysfonctionnement du ventilateur	Mauvaise connexion	Reconnecter le ventilateur
		Le moteur du ventilateur est défectueux	Remplacer le moteur
E47	Tension d'alimentation alternative trop basse	Tension d'alimentation trop haute	Vérifier la tension d'alimentation ou remplacer le module

# 8. Recyclage

## 8.1 Recyclage de la pompe à chaleur

Votre appareil est en fin de vie et vous souhaitez vous en débarrasser ou le remplacer. Ne le jetez pas à la poubelle.

Une pompe à chaleur doit faire l'objet d'une collecte sélective en vue de sa réutilisation, de son recyclage ou de sa revalorisation. Elle contient des substances potentiellement dangereuses pour l'environnement, lors de son recyclage celles-ci seront éliminées ou neutralisées.

### TROIS SOLUTIONS S'OFFRENT À VOUS :

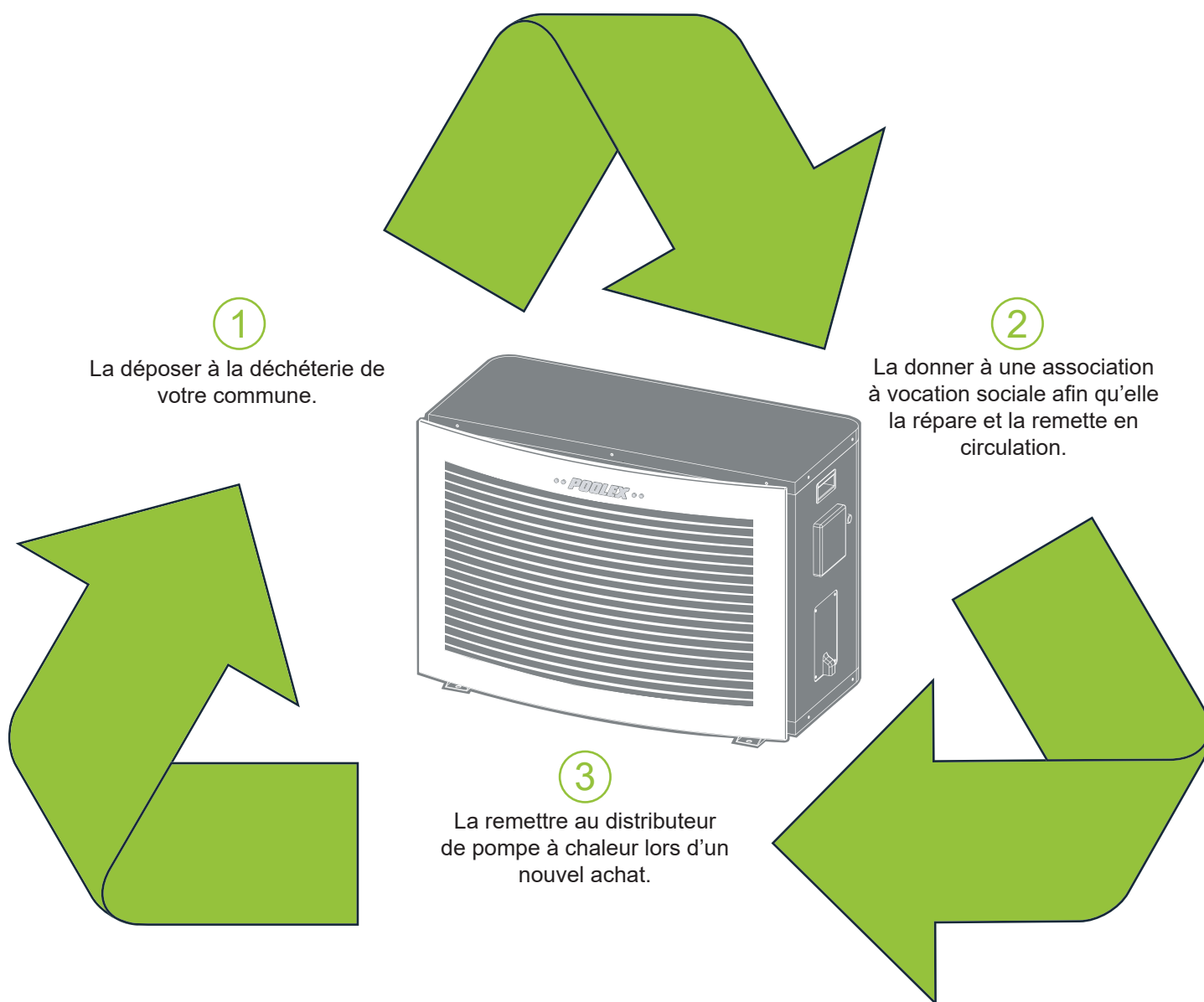

# 9. Garantie

## 9.1 Conditions générales de garantie

La société Poolstar garantit au propriétaire d'origine les défauts matériels et les défauts de fabrication de la pompe à chaleur Poolex Jetline Premium FI pendant une période de trois (3) ans.

Le compresseur est garanti pendant une période de sept (7) ans

L'échangeur à tube en titane est garanti quinze (15) ans contre la corrosion chimique, sauf dommage dû au gel.

Les autres composants du condenseur sont sous garantie pendant trois (3) ans.

La date d'entrée en vigueur de la garantie est la date de première facturation.

La garantie ne s'applique pas dans les cas suivants :

- Dysfonctionnement ou dommage dérivant d'une installation, d'une utilisation ou d'une réparation non conforme aux consignes de sécurité.
- Dysfonctionnement ou dommage dérivant d'un milieu chimique impropre de la piscine.
- Dysfonctionnement ou dommage dérivant de conditions impropres à la destination d'usage de l'appareil.
- Dommage dérivant d'une négligence, d'un accident ou de cas de force majeure.
- Dysfonctionnement ou dommage dérivant de l'utilisation d'accessoires non autorisés.

Les réparations prises en charges pendant la période de garantie doivent être approuvées avant leur réalisation et confiées à un technicien agréé. La garantie est caduque en cas de réparation de l'appareil par une personne non autorisée par la société Poolstar.

Les pièces garanties seront remplacées ou réparées à la discrétion de Poolstar. Les pièces défectueuses doivent être retournées dans nos ateliers pendant la période de garantie pour être prises en charge. La garantie ne couvre pas les frais de main d'oeuvre ou de remplacement non autorisés. Le retour de la pièce défectueuse n'est pas pris en charge par la garantie.

Madame, Monsieur,

**Merci de consacrer quelques minutes à remplir un bon de garantie  
que vous trouverez sur notre site Internet :**

**<http://support.poolex.fr/>**

Nous vous remercions de votre confiance  
et vous souhaitons une excellente baignade.

Vos coordonnées pourront être traitées conformément à la Loi Informatique et Liberté  
du 6 janvier 1978 et ne seront divulguées à quiconque.

# 10. Annexes

## 10.1 Schémas de câblage

### Jetline Premium 210 Tri

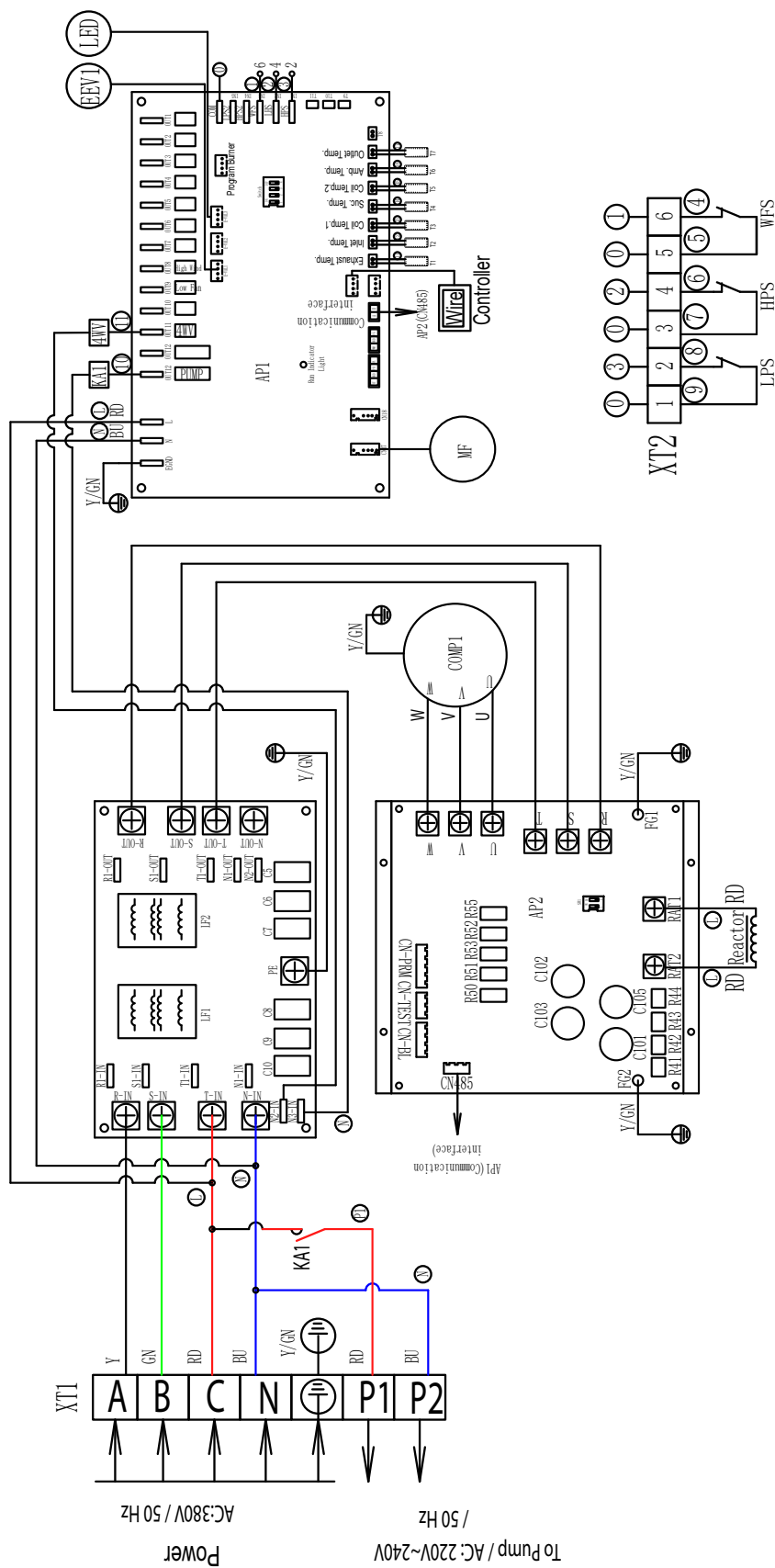

# **POOLEX**

✓RoHS CE

ASSISTANCE TECHNIQUE

[www.poolex.fr](http://www.poolex.fr)